



Republika e Kosovës
Republika Kosova – Republic of Kosovo
Komuna e Prishtinës
Opština Priština –Municipality of Prishtina



KONTRATË

Numri i kontratës ¹: 616-22-3333-1-2-1/C809

KUVENDI I KOMUNES SE PRISHTINES, (në vazhdim "Autoriteti Kontraktues"), në njëri anë; dhe

EURO TESTING SH.P.K, Rr. "Baki Dullovi" Nr.160, Kaçanik, (në vazhdim "Furnizuesi") me numer të biznesit 811359498 dhe perfaqësues Fitore Dema, në anën tjetër, janë pajtuar të lidhin një kontratë publike për furnizimet e shënuara me poshtë:

Furnizim me vegla pune , mjete të punës për nevojat e institucioneve edukativo arsimore

Me numër identifikues: 616-22-3333-1-2-1 dhe 616 22 040 121

Neni 1 Lënda

1.1 Lënda e kontratës do të jetë nga Furnizuesi, i furnizimeve në vijim: **Furnizim me vegla pune , mjete të punës për nevojat e institucioneve edukativo arsimore.**

Neni 2 Kushtet e dërgesës

2.1 Afati kohor për dorëzim do të jetë 45 ditë nga koha e lëshimit të urdhër blerjes nga ana e Autoritetit Kontraktues.

2.2 Vendi i dorëzimit të furnizimit do të jetë **Prishtine**.

Neni 3 Origjina

3.1 Furnizuesi duhet të dorëzojë një certifikatë të origjinës së furnizimeve, më së voni atëherë kur e kërkon pranimin e përkohshëm të furnizimeve. Mosveprimi sipas këtij kushti mund të ketë si rezultat ndërprerjen e kontratës.

3.2 Origjina e mallrave do të përcaktohet sipas Kodit të Doganave të Bashkësisë Evropiane (Community Customs Code-) ose sipas marrëveshjeve ndërkombëtare të cilat i ka nënshkruar vendi në fjalë.

Neni 4 Çmimi

4.1 Çmimi total i furnizimeve duhet të jetë: **9 965,00 €**; [*Nëntë mijë e nëntëqind e gjatëdhjetë e pesë*] Euro.

4.2 Çmimi i përmendur në Nenin 4.1 më sipër duhet të jetë e vetmja pagesë që Autoriteti Kontraktues i ka borxh Furnizuesit sipas kontratës.

4.3 Ai duhet të jetë i prerë dhe të mos i nënshtrohet ndryshimeve.

4.4 Pagesat do të bëhen në pajtim me Kushtet e përgjithshme dhe/ose të Veçanta të kontratës.

Neni 5 Rendi i përparësisë i dokumenteve të kontratës

5.1 Kontrata përbëhet nga dokumentet në vijim:

- (a) Kjo marrëveshje e kontratës;
- (b) Kushtet e Veçanta të Kontratës;

¹ Ju lutemi referojuni këtij numri të kontratës në dokumentet e faturimit dhe pagesës, procedurat dhe transaksionet që lidhen me thesarin

- (c) Kushtet e Përgjithshme të Kontratës;
- (d) Tenderi i Furnizuesit, duke përfshirë edhe Specifikimet Teknike;
- (e) Oferta financiare;

5.2 Dokumentet e ndryshme që e përbëjnë kontratën konsiderohet se shpjegojnë njëra tjetrën; dhe në raste të paqartësisë ose divergjencës, ato duhet të lexohen sipas rendit të përparësisë në të cilin janë dhënë më sipër.

Neni 6 Komunikimet

6.1 Të gjitha komunikimet me shkrim që kanë të bëjnë me këtë Kontratë ndërmjet Autoritetit Kontraktues, nga njëra anë dhe Furnizuesit nga ana tjetër duhet të cekin titullin e Kontratës dhe numrin e saj të identifikimit dhe duhet të dërgohen me postë, faks, email ose të dorëzohen personalisht.

6.2 Nëse personi që dërgon komunikatën kërkon vërtetim të pranimit të saj, ai duhet ta thotë këtë në komunikatën e tij. Sa herë që ka afat të fundit për pranimin e komunikatës me shkrim, dërguesi duhet të kërkojë vërtetim të pranimit të komunikatës së tij. Në të gjitha rastet, dërguesi duhet t'i marrë të gjitha masat e nevojshme për të siguruar pranimin e komunikimit të tij.

6.3 Kudo që në kontratë parashikohet dhënia e ndonjë njoftimi, pëlqimi, miratimi, certifikate, ose vendimi, përveç nëse specifikohet ndryshe në njoftimin e tillë, pëlqim, miratim, certifikatë apo vendim do të jetë në formë të shkruar dhe fjalët "njoftoj", "vërtetojë", "miratoj" ose "vendosë" do të shenohen në përputhje me rrethanat. Ndonjë miratim, pajtim, certifikatë ose vendim i tillë nuk duhet të mbahet apo vonohet pa arsye.

6.4 Kjo kontratë është e përgatitur në gjuhën në tri origjinale, dy prej të cilave janë për Autoritetin Kontraktues dhe një origjinale për Furnizuesin.

Për Autoritetin Kontraktues

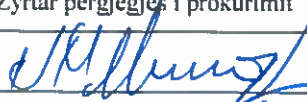
Emri:	Nexhmi Mekolli
Pozita:	Zyrtar përgjegjës i prokurimit
Nënshkrimi:	
Data:	31-05-2022
Vula:	



Për Furnizuesin

Emri:	BATTI SALUATI
Pozita:	MANAHER
Nënshkrimi:	
Data:	01.06.2022
Vula:	



KUSHTET E PËRGJITHSHME

Numri i kontratës: 616-22-3333-1-2-1/C809

Neni 1 Përkufizimet

1.1 "Kontratë" do të thotë marrëveshja e lidhur ndërmjet Autoritetit kontraktues dhe Furnizuesit, siç është shënuar në formularin e kontratës të nënshkruar nga palët, duke përfshirë të gjitha shtojcat për këtë dhe të gjitha dokumentet e inkorporuar me referencë në të.

1.2 "Produktet" përkufizohen si të mira materiale që kanë vlerë ekonomike, duke përfshirë por pa u kufizuar në mallrat, artikujt, lëndëti e para, makineritë dhe pajisjet, objektet në formë të ngurtë të lëngshme ose të gazshme.

1.3 "Autoriteti Kontraktues" do të thotë organizata e blerjes së mallrave, siç është e quajtur Fletën mbi të Dhënat e Tenderit.

1.4 "Furnizues" do të thotë një person fizik ose juridik që është palë e kësaj kontrate dhe sipas dispozitave të kësaj kontrate furnizon mallra që janë objekt i kësaj kontrate.

1.5 "Palë(t)" do të thotë nënshkruarit e kontratës.

1.6 "Inkotermet" do të thotë termat ndërkombëtare tregtare që përbëjnë rregullat e interpretimit të termave tregtare që përcaktojnë mënyrën, kostot dhe rreziqet që lidhen me transferimin e produkteve nga furnizuesi tek autoriteti kontraktues.

1.7 "Furnizim" do të thotë dorëzim i produkteve me cilësi, sasi dhe lloj të specifikuar në kontratë, si dhe të vendosura dhe paketuara në mënyrën e përcaktuar në kontratë.

1.8 "Çmimi i kontratës" do të thotë çmimi që i paguhet furnizuesit siç specifikohet në formularin e kontratës, në përputhje me shtesa të tilla dhe rregullimet ose heqjet, si mund të bëhet në bazë të kontratës.

1.9 "Shërbimet pas shitjes" do të thotë shërbimet ndihmëse, si: instalimi, mirëmbajtja, riparimi i furnizimeve, sigurimi i pjesëve rezervë që i prodhon apo i distribuon furnizuesi dhe/ose detyrime të ngjashme në lidhje me furnizimet e produkteve.

1.10 "KPK" do të thotë Kushtet e Përgjithshme të Kontratës.

1.11 "KVK" do të thotë Kushtet e Veçanta të Kontratës.

Neni 2 Gjuha dhe ligji i aplikueshëm

2.1 KVK e saktësojnë cili është ligji që i përcakton të gjitha çështjet që nuk janë të mbuluara në kontratë.

2.2 Kontrata dhe të gjitha komunikimet e shkruara ndërmjet palëve hartohen në gjuhën e specifikuar në KVK.

Neni 3 Transferimi

3.1 Transferimi do të jetë valid vetëm nëse ka marrëveshje të shkruar përmes të cilës Furnizuesi e transferon kontratën e vet ose një pjesë të saj te një palë e tretë.

3.2 Furnizuesi nuk mundet që, pa miratim paraprak me shkrim nga Autoriteti kontraktues, ta transferojë kontratën ose një pjesë të saj, ose ndonjë përfitim apo interes nga ajo, përveç në këto raste:

- kur ka ngarkesë për pagesë, në favor të bankierëve të Furnizuesit, të shumave që duhet të paguhet ose që do të bëhen borxh sipas kontratës; ose
- në rast të dhënies së të drejtës së Furnizuesit siguruesve të Furnizuesit për të kërkuar pagesën nga ndonjë person tjetër i detyruar në rastet kur siguruesit e kanë shkarkuar humbjen ose detyrimin e Furnizuesit.

3.3 Për qëllimet e neni 3.2, aprovimi i një transferimi nga Autoriteti kontraktues nuk do ta lirojë Furnizuesin nga obligimet e veta për pjesën e kontratës që tashmë është realizuar ose për pjesën që nuk është bartur.

3.4 Pranuesit e dispozitave të kontratës duhet të plotësojnë kriteret e përshtatshmërisë që zbatohen për dhënien e kontratës përveç në raste kur transferimi bëhet në bankë apo kompani të sigurimit ose institucion tjetër financiar.

Neni 4 Nën-kontraktimi

4.1 Nënkontrata është valide vetëm nëse ka marrëveshje të shkruar përmes së cilës Furnizuesi ia beson realizimin e një pjese të kontratës së tij një pale të tretë.

4.2 Elementet e kontratës që do të nënkontraktohen dhe identiteti i nënkontraktuesve i bëhen të ditura Autoritetit kontraktues me rastin e dorëzimit të ofertes. Në rast të ndryshimit të nënkontraktuesve gjatë implementimit të kontratës, Furnizuesi duhet të njoftojë me shkrim Autoritetin Kontraktues. Autoriteti kontraktues do ta lajmërojë Furnizuesin për vendimin e vet brenda 30 ditë pune nga marrja e njoftimit, duke i paraqitur arsyet e veta nëse nuk lëshohet autorizimi. Furnizuesi nuk

nëkontraktin pa autorizim me shkrim nga Autoriteti Kontraktues. Te gjithë nëkontraktuesit e propozuar duhet të përmbushin kërkesat e pershtatshmerise.

4.3 Autoriteti kontraktues nuk nje lidhje kontraktore ndërmjet vetes dhe nëkontraktuesve, megjithatë mund të siguroj, ku e konsideron si të nevojshme, pagesat direkte për nëkontraktorët.

4.4 Furnizuesi është përgjegjës për aktet, gabimet dhe neglizhencën e nëkontraktuesve të vet si dhe të agjentëve ose të punësuarve, në të njëjtën mënyrë si po të ishin akte, gabime ose neglizhencë e Furnizuesit, agjentëve të tij ose punëtorëve të tij. Aprovimi i nëkontraktimit të ndonjë pjese të kontratës ose aprovimi i nëkontraktuesit nga ana e Autoritetit kontraktues nuk e liron Furnizuesin nga obligimet e tij sipas kontratës.

4.5 Nëse nëkontraktuesi ka marrë ndonjë obligim të vazhdueshëm që vazhdon për një periudhë që e tejkalon atë të periudhës së garancisë nën kontratë ndaj Furnizuesit, përkritazi me furnizimet që i jep nëkontraktuesi, Furnizuesi duhet që, në çfarëdo momenti pas skadimit të periudhës së garancisë, t'i transferojë menjëherë te Autoriteti kontraktues, me kërkesë dhe shpenzime të Autoritetit kontraktues, përfitimet e obligimeve të tilla për kohëzgjatjen e garancisë së skaduar.

Neni 5 Dhënia e dokumenteve

5.1 Nëse është e nevojshme, brenda 30 ditësh nga nënshkrimi i kontratës, autoriteti kontraktues duhet t'i japë Furnizuesit pa pagesë atëherë kur është e nevojshme, një kopje të skicave të përgatitura për realizimin e kontratës dhe kopje të specifikimeve dhe dokumenteve tjera të kontratës. Furnizuesi mund të blejë kopje tjera të këtyre skicave, specifikimeve dhe dokumenteve tjera, në rast se ato mund të gjenden. Pas lëshimit të certifikatës së garancisë, ose pas pranimit final të saj, Furnizuesi i kthen autoritetit kontraktues të gjitha skicat, specifikimet dhe dokumentet tjera të kontratës.

5.2 Përveç nëse është e nevojshme për qëllime të kontratës, skicat, specifikimet dhe dokumentet tjera që i jep autoriteti kontraktues nuk duhet të përdoren as nuk duhet t'i komunikohen një pale të tretë nga Furnizuesi pa pajtim paraprak të autoritetit kontraktues.

5.3 Autoriteti kontraktues ka autoritetin për t'i lëshuar Furnizuesit urdhra administrative që inkorporojnë ato dokumente plotësuese dhe udhëzimet që janë të nevojshme për ekzekutim të mirë të kontratës dhe për kompensim dëmi nga ndonjë defekt të saj.

Neni 6 Ndihma lidhur me rregulloret vendore

6.1 Furnizuesi mund të kërkojë ndihmën e Autoritetit kontraktues për marrjen e kopjeve të ligjeve, rregulloreve dhe informatave mbi zakonet, urdhëratë apo ligjet anësore të Republikës së Kosovës të cilat mund të ndikojnë te furnizuesi gjatë realizimit të obligimeve të tij me kontratë. Autoriteti kontraktues mund ta japë ndihmën e kërkuar nga Furnizuesi me shpenzime të Furnizuesit.

6.2 Nëse është e nevojshme, Furnizuesi do ta lajmërojë me kohë Autoritetin kontraktues për të dhënat mbi furnizimet ashtu që Autoriteti kontraktues të mund të marrë lejet e kërkuara ose licencat e importit.

6.3 Autoriteti kontraktues do të vendosë që të marrë lejet e kërkuara apo licencat e importit brenda një periudhe të arsyeshme, duke marrë parasysh datat e realizimit të kontratës.

Neni 7 Obligimet e përgjithshme të Furnizuesit

7.1 Furnizuesi duhet ta realizojë kontratën me kujdesin dhe syçeltësinë e duhur duke përfshirë, aty ku është specifikuar, dizajnin, prodhimin, dorëzimin e furnizimit dhe kryerjen e punëve të tjera përfshirë kompensimin për ndonjë defekt në furnizime.

7.2 Furnizuesi duhet të veprojë sipas urdhrave administrative që i jep autoriteti kontraktues. Nëse Furnizuesi konsideron se kërkesa e një urdhri administrativ shkon përtej fushëveprimit të kontratës, ai, duke iu ekspozuar dënimit për shkelje të kontratës, do ta njoftojë autoritetin kontraktues për këtë duke i paraqitur arsyet e tij brenda 30 ditësh pas pranimit të urdhrit. Ekzekutimi i urdhrit administrativ nuk do të pezullohet për shkak të këtij njoftimi.

7.3 Furnizuesi duhet t'i respektojë dhe të veprojë sipas të gjitha ligjeve dhe rregulloreve në fuqi në Republikën e Kosovës dhe do të sigurojë që personeli i tij, të afërmit e tyre, dhe punëtorët vendorë të tij gjithashtu t'i respektojnë dhe të veprojë sipas këtyre ligjeve dhe rregulloreve.

7.4 Furnizuesi duhet t'i trajtojë të gjitha dokumentet dhe informatat e marra lidhur me kontratën si private dhe konfidenciale. Përveç në rastet kur kjo është e nevojshme për qëllime të ekzekutimit të kontratës, ai nuk do të publikojë ose shpalosë asnjë detaj të kontratës pa pajtim paraprak me shkrim nga Autoriteti kontraktues.

7.5 Nëse Furnizuesi është grup, përbërja e grupit nuk do të ndryshohet pa pëlqimin paraprak me shkrim të Autoritetit kontraktues.

Neni 8 Prejardhja

8.1 Furnizuesi do të paraqesë një certifikatë zyrtare të prejardhjes në momentin e pranimit të përkohshëm. Nëse ky obligim nuk plotësohet, kjo do të çojë në ndërprerje të kontratës, me paralajmërim zyrtar.

Neni 9 Siguria e ekzekutimit

9.1 Furnizuesi do të, jo më vonë se dita e nënshkrimit të kontratës, furnizoj Autoritetin Kontraktues me siguri për ekzekutim të plotë dhe të mirë të kontratës. Shuma e sigurisë do të saktësohet në KVK. Siguria e ekzekutimit do të ndalet nga pagesa e Autoritetit kontraktues për çfarëdo humbjeje që është pasojë e mosekzekutimit të plotë dhe të duhur të obligimeve kontraktore nga ana e Furnizuesit.

9.2 Siguria e ekzekutimit të kontratës do të jetë në formën e dhënë në pjesën IV të kontratës.

9.3 Përveç asaj pjese të specifikuar në KVK lidhur me shërbimin pas-shitjes, siguria e ekzekutimit do të lëshohet brenda 30 ditësh nga lëshimi i certifikatës së perkohshme të pranimit.

Neni 10 Sigurimi

10.1 Mallrat e furnizuara sipas kontratës duhet të jene të siguruar plotësisht me një valute lirish të konvertueshme kundër humbjes ose dëmtimit të rastësishëm të prodhoj ose biejtë, transportoj, ruaj dhe shpërndaj në mënyrën e specifikuar në KVK.

10.2 Pa marrë parasysh obligimet e sigurimit të Furnizuesit sipas Nenit 10.1, Furnizuesi do të mbajë përgjegjësi të plotë, dhe do ta sigurojë Autoritetin kontraktues nga të gjitha ankesat nga palët e treta për dëm ndaj pronës ose lëndime personale që shkaktohen nga ekzekutimi i kontratës nga ana e Furnizuesit, nënkontraktuesve dhe punëtorëve të tyre.

Neni 11 Programi i realizimit

11.1 Nëse kërkohet në KVK, Furnizuesi do të dorëzojë një program të realizimit të kontratës që do të aprovohet nga autoriteti kontraktues. Ky program do të përmbajë së paku këto:

- i) rendin sipas të cilit Furnizuesi propozon të realizohet kontrata, duke përfshirë dizajnin, prodhimin, dorëzimin në vend të pranimit, instalimin, testimin dhe komisionimin; dhe
- ii) të dhëna dhe informata të tjera të cilat mund t'i kërkojë me arsye autoriteti kontraktues.

11.2 KVK do të saktësojë limitin kohor brenda të cilit programi i realizimit duhet t'i dorëzohet për aprovim autoriteti kontraktues dhe afatin e fundit për aprovimin e Autoritetit Kontraktues. Aprovimi i programit nga autoriteti kontraktues nuk e liron Furnizuesin nga obligimet e tij sipas kontratës.

11.3 Nëse Autoriteti Kontraktues nuk arrin të njoftoj vendimin e tij të aprovimit të përmendur në Nenin 11.2 brenda afateve të përmendura në kontratë programi i tillë i realizimit duhet të konsiderohet i aprovuar me kalimin e afateve. Në qoftë se nuk ka afat të caktuar, ato do të konsiderohen të aprovuara 30 dite pas pranimit.

11.4 Asnjë ndryshim material në program nuk mund të bëhet pa aprovimin e autoritetit kontraktues. Megjithatë, nëse progresi i realizimit të kontratës nuk bëhet sipas programit, autoriteti kontraktues mund ta udhëzojë Furnizuesin që ta ripunojë programin dhe ta dorëzojë programin e ripunuar për aprovim të ai.

11.5 Para pranimit të perkohshëm të furnizimeve, Furnizuesi duhet të furnizoj me manualët e funksionimit dhe mirëmbajtjes së bashku me vizatime, të cilat do të jenë në detaje të tilla që do të mundësoj Autoritetit Kontraktues operimin, mirëmbajtjen, rregullimin dhe riparimin e të gjitha pjesëve të furnizimeve. Përveç nëse është përcaktuar ndryshe në KVK, manualët dhe vizatimet do të jenë në gjuhën e kontratës dhe në formë dhe numrat të tilla të deklaruara në kontratë. Furnizimet nuk do të konsiderohen të përfunduara me qëllim të pranimit të perkohshëm deri sa manualët dhe vizatime të tilla janë furnizuar Autoritetit Kontraktues.

Neni 12 Marrëveshjet tatimore dhe doganore

12.1 Duke iu nënshtruar dispozitave të tjera të përcaktuara në KVK, Furnizuesi do të jetë plotësisht përgjegjës për pagesën e të gjitha taksave, detyrimeve të pullës, taksat e licencave, tarifave doganore dhe taksat tjera që lindin apo imponohen deri në dorëzimin e Mallrave të kontraktuara në vendin e dorëzimit, siç është përcaktuar nga Autoriteti Kontraktues.

Neni 13 Patentat dhe licencat

13.1 Përveç në rastet kur është paraparë ndryshe në KVK, Furnizuesi do ta sigurojë autoritetin kontraktues nga të gjitha ankesat që janë rezultat i përdorimit të patentave, licencave, skicave, modeleve ose markave apo emrave tregtarë siç është specifikuar në kontratë, përveç nëse shkelja e tillë është rezultat i veprimit sipas dizajnit ose specifikimit të dhënë nga autoriteti kontraktues.

Neni 14 Periudha e ekzekutimit të detyrave

14.1 Periudha e ekzekutimit të detyrave do të fillojë në datën e fiksuar në pajtim me Nenin 2, pa paragjykim ndaj zgjatjeve të periudhës të cilat mund të lejohen sipas Nenit 15.

14.2 Përveç kur palët pajtohen ndryshe, realizimi i kontratës duhet të fillojë jo më vonë se 90 ditë pas njoftimit të dhënies së kontratës. Pas kësaj date Furnizuesi ka të drejtë të mos e realizojë kontratën dhe të marrë përfundimin e saj apo kompensimin për dëmin që ka pësuar. Furnizuesit do ta humb këtë të drejtë përveç nëse ai e ushtron atë brenda 30 ditëve

nga data e skadimit të periudhës 90 ditësh.

14.3 Nëse mundësohen periudhat e ndara të realizimit për sasi të ndara, këto periudha nuk do të mbledhen në rastet kur një Furnizuesi i jepet më shumë se një sasi.

Neni 15 Zgjatja e periudhës së ekzekutimit

15.1 Furnizues mund të kërkojë zgjatje të periudhës së ekzekutimit nëse realizimi i kontratës së tij vonohet, ose pritet se do të vonohet, për ndonjërin nga këto arsye:

- a) Autoriteti kontraktues porosit furnizime ekstra ose plotësuese;
- b) Kushte të jashtëzakonshme klimatike në vendin e autoritetit kontraktues kanë prekur instalimin apo dorëzimin e furnizimeve;
- c) Pengesa apo kushte fizike që mund të ndikojnë në dorëzimin e furnizimeve, të cilat nuk kanë mundur të parashihen në mënyrë të mjaftueshme nga një furnizues kompetent;
- d) Urdhra administrative që kanë ndikuar në datën e realizimit, përveç atyre që janë shkaktuar prej gabimit të furnizuesit;
- e) Autoriteti kontraktues ka dështuar t'i plotësojë obligimet e veta sipas kontratës;
- f) Të gjitha suspendimet e dorëzimit dhe/ose instalimit të furnizimeve që nuk janë për shkak të gabimit të Furnizuesit;
- g) Forca madhore;
- h) Shkaqe tjera që janë përmendur në këto Kushte të përgjithshme dhe të cilat nuk janë për shkak të gabimit të Furnizuesit.

15.2 Brenda 15 ditësh pasi ka kuptuar se mund të ketë vonesë, Furnizues duhet ta lajmërojë autoritetin kontraktues se ka për qëllim të bëjë kërkesë për zgjatje të periudhës së realizimit për të cilën ai konsideron se ka të drejtë dhe, përveç nëse ka ndonjë marrëveshje tjetër ndërmjet Furnizuesit dhe autoritetit kontraktues, brenda 30 ditësh i jep autoritetit kontraktues të dhëna gjithëpërfshirëse ashtu që të mund të kontrollohet kërkesa.

15.3 Brenda 30 ditësh, me njoftim me shkrim për furnizuesin, autoriteti kontraktues do ta lejojë këtë zgjatje të periudhës së realizimit nëse mund të arsyetohet, ose në mënyrë prospektive ose retrospektive, ose ta informojë Furnizuesin që nuk i është dhënë e drejta për zgjatje të periudhës.

Neni 16 Vonesat e ekzekutimit

16.1 Nëse Furnizues me përgjegjësinë e tij nuk arrin t'i dorëzojë ndonjë ose të gjitha mallrat ose të realizojë shërbimet brenda limiteve kohore të specifikuar në kontratë, Autoriteti kontraktues, pa njoftim zyrtar dhe pa paragjykim ndaj kompensimeve tjera të tij sipas kontratës, do të ketë të drejtë, për secilën ditë që kalon ndërmjet skadimit të periudhës së kontratës dhe datës aktuale të përfundimit, t'i marrë dëmet e likuiduara të barabarta me 0,25% në ditë të vlerës së furnizimeve të pa dorëzuara deri në një maksimum prej 10 % të vlerës totale të kontratës.

16.2 Nëse mosdorëzimi i mallrave parandalon përdorimin e zakonshëm të furnizimeve në tërësi, dëmet e likuiduara të parapara në paragrafin 16.1 do të llogariten në bazë të vlerës totale të kontratës.

16.3 Nëse Autoriteti kontraktues ka fituar të drejtën të kërkojë së paku 10 % të vlerës së kontratës ai mundet, pasi ta njoftojë me shkrim Furnizuesin:

- të konfiskojë garancinë e realizimit;
- të ndërpresë kontratën, dhe në këtë rast Furnizuesi nuk do të ketë të drejtë për kompensim; dhe
- të hyjë në një kontratë me një palë të tretë për dhënie e pjesës së mbetur të furnizimeve. Furnizuesi nuk do të paguhet për këtë pjesë të kontratës. Furnizuesi gjithashtu do të jetë i detyruar të paguajë koston plotësuese dhe dëmet e shkaktuara nga kjo pamundësi e tij.

Neni 17 Suspendimi

17.1 Autoriteti kontraktues mundet, me urdhër administrativ, në çfarëdo kohe ta udhëzojë Furnizuesin që të pezullojë:

- a. prodhimin e furnizimeve;
- b. dorëzimin e furnizimeve në vendin e pranimit në kohën e specifikuar për dorëzim në programin e realizimit ose, nëse nuk është specifikuar koha, në kohën kur ato duhet të dorëzohen; ose
- c. instalimin e furnizimeve që janë dorëzuar në vendin e pranimit.

17.2 Gjatë pezullimit, Furnizuesi do të mbrojnë dhe sigurojnë furnizimet e vendosura në depon e Furnizuesit ose në ndonjë vend tjetër, nga përkeqësimi, humbja apo dëmtimi për aq sa të jetë e mundur dhe sa është kërkuar nga autoriteti kontraktues, edhe nëse furnizimet janë dorëzuar në vendin e pranimit në pajtim me kontratën, por instalimi i tyre është pezulluar nga autoriteti kontraktues.

17.3 Shpenzimet plotësuese që janë shfaqur në lidhje me këto masa mbrojtëse do t'i shtohen çmimit të kontratës. Furnizuesi nuk do të marrë pagesë të shpenzimeve plotësuese nëse pezullimi është:

- a) Zgjidhur në mënyrë të ndryshme në kontratë; ose
- b) është i nevojshëm për arsye të kushteve të zakonshme klimatike në vendin e pranimit;
- c) është i nevojshëm për shkak të ndonjë gabimi të Furnizuesit; ose
- d) është i nevojshëm për siguri të ekzekutimit të mirë të kontratës ose të ndonjë pjese të saj përderisa nevoja e tillë nuk shkaktohet nga ndonjë veprim apo gabim nga autoriteti kontraktues.

17.4 Furnizues nuk do të ketë të drejtë për shtesa në çmimin e kontratës përveç nëse ai e lajmëron autoritetin kontraktues brenda 30 ditësh pas pranimit të urdhrimit për të pezulluar progresin e dorëzimit se ka për qëllim të bëjë ankesë për ta.

17.5 Autoriteti kontraktues, pas konsultimit me Furnizuesin, do të përcaktojë ato pagesa plotësuese dhe/ose zgjatje të periudhës së realizimit që do të bëhen nga Furnizues përkitazi me këtë ankesë në mënyrë të drejtë dhe të arsyeshme sipas mendimit të autoritetit kontraktues.

17.6 Nëse periudha e pezullimit i tejkalon 180 ditë, dhe pezullimi nuk është për shkak të gabimit të Furnizuesit, Furnizues, duke njoftuar autoritetin kontraktues, mund të kërkojë të vazhdojë me furnizimet brenda 30 ditësh, ose të ndërpresë kontratën.

17.7 Në rastet kur procedura e dhënies ose realizimit të kontratës bëhet e pavlefshme për shkak të gabimeve përmbajtjesore, parregullsive ose mashtrimit, Autoriteti kontraktues do ta pezullojë realizimin e kontratës. Në rastet kur ato gabime, parregullsi ose mashtrime i atribuohen Furnizuesit, atëherë Autoriteti kontraktues mund të refuzojë t'i bëjë pagesat ose mund t'i kthejë shumat që tashmë janë paguar, në proporcion me rëndësinë e gabimeve, parregullsive ose mashtrimit.

17.8 Qëllimi i pezullimit të kontratës është që të verifikohet nëse gabimet përmbajtjesore të supozuara si dhe parregullsitë apo mashtrimet kanë ndodhur në të vërtetë. Nëse ato nuk mund të konfirmohen, realizimi i kontratës do të rifillojë sa më shpejt që është e mundur. Gabimet përmbajtjesore ose parregullsitë do të jenë të gjitha shkelje të kontratës ose dispozitive rregullative që rezultojnë nga një veprim ose mosveprim që shkakton ose që mund të shkaktojë humbje në buxhetin e Autoritetit Kontraktues.

Neni 18 Cilësia e furnizimeve

18.1 Furnizimet duhet t'i plotësojnë specifikimet teknike të paraqitura në kontratë në të gjitha aspektet dhe të jenë konform në të gjitha aspektet me skicat, sondazhet, modelet, mostrat, strukturat dhe kërkesat tjera në kontratë, të cilat duhet të mbahen në dispozicion të Autoritetit kontraktues për qëllime identifikimi gjatë periudhës së realizimit të kontratës.

18.2 Të gjitha pranimet teknike preliminare të parapara në KVK duhet të bëhen me kërkesë të dërguar nga furnizuesi i për autoritetin kontraktues. Në kërkesë do të saktësohen materialet, artikujt dhe mostrat e dorëzuara për këtë pranim sipas kontratës dhe të tregojë numrin e sasisë dhe vendin ku do të bëhet pranimi në mënyrë të duhur. Materialet, artikujt dhe mostrat e specifikuar në kërkesë duhet të certifikohen nga autoriteti kontraktues se plotësojnë kërkesat për këtë pranim para se të inkoopcrohen në furnizime.

18.3 Edhe nëse materialet apo artikujt që do të inkoopcrohen në furnizime ose në prodhim të komponentëve që do të furnizohen janë pranuar teknikisht në këtë mënyrë, ato prapë mund të refuzohen nëse ndonjë kontrollim tjetër zbulon defekte ose gabime, dhe në këtë rast ato duhet të ndërrohen menjëherë nga furnizuesi. Furnizuesit mund t'i jepet mundësia t'i riparojë dhe t'i përmirësojë materialet dhe artikujt që janë refuzuar, por këto materiale dhe artikujt do të pranohen për inkooprorim në furnizime vetëm nëse janë riparuar dhe janë përmirësuar në atë mënyrë që të jetë i kënaqur autoriteti kontraktues.

Neni 19 Inspektimi dhe testimi

19.1 Furnizues do të sigurojë që furnizimet të dorëzohen në vendin e pranimit me kohë që t'i mundësohet autoritetit kontraktues të vazhdojë me pranimin e furnizimeve. Furnizuesi konsiderohet se i ka paraparë plotësisht vështirësitë që mund t'i hasë në këtë aspekt, dhe atij nuk do t'i lejohet që të paraqesë ndonjë arsye për vonesë.

19.2 Autoriteti kontraktues do të ketë të drejtë që herë pas here të inspektojë, kontrollojë, masë dhe testojë komponentët, materialet, dhe mjeshëtrinë, dhe të kontrollojë përparimin e përgatitjes, fabrikimit apo prodhimit të çfarëdo artikulli që përgatitet, fabrikohet ose prodhohet për t'u dorëzuar sipas kontratës, në mënyrë që të përcaktojë nëse komponentët, materialet dhe mjeshëtria kanë cilësinë dhe sasinë e kërkuar. Kjo do të bëhet në vendin e prodhimit, fabrikimit, përgatitjes ose në vendin e pranimit apo në vendet që janë specifikuar në KVK.

19.3 Për qëllime të testimeve dhe inspektimeve të tilla, Furnizues do të:

- a) I japë autoritetit kontraktues, për kohësisht dhe pa pagesë, ndihmë, mostra ose pjesë për testim, makina, pajisje, vegla, punë, materiale, skica dhe të dhëna të prodhimit që zakonisht kërkohen për inspektim dhe testim;
- b) Të merret vesh me autoritetin kontraktues për vendin dhe kohën e testimeve;
- c) T'i japë autoritetit kontraktues qasje në çfarëdo kohe të arsyeshme në vendin ku do të realizohen testimet.

19.4 Nëse përfaqësuesi i Autoritetit Kontraktues nuk është prezent në datën e vendosur për testim, furnizuesi mundet që, përveç nëse ka marrë udhëzim tjetër nga autoriteti kontraktues, të vazhdojë testimin, i cili do të konsiderohet se është bërë në prezencën e autoritetit kontraktues. Furnizuesi menjëherë do t'i dërgojë kopjet e certifikuar si duhet të rezultateve të

testit të Autoriteti kontraktues, nëse nuk ka qenë prezent gjatë testit, do t'i pranojë rezultatet e testit.

19.5 Nëse komponentët dhe materialet i kanë kaluar testet e sipërpërmendura, autoriteti kontraktues do ta lajmërojë furnizuesin ose ta miratojë certifikimin e furnizuesit lidhur me këtë.

19.6 Nëse autoriteti kontraktues dhe Furnizues nuk pajtohen për rezultatet e testit, secili do t'ia japë tjetrit mendimin e vet brenda 15 ditësh nga mospajtimi i tillë. Autoriteti kontraktues ose Furnizues mund të kërkojnë që këto teste të përsëriten në të njëjtat kushte dhe rrethana, ose nëse ndonjëra palë kërkon, të testohen nga një ekspert i zgjedhur me marrëveshje të ndërsjellë. Të gjitha raportet e testimit do t'i dorëzohen autoritetit kontraktues, i cili do t'i komunikojë rezultatet e këtyre testeve pa vonesë të furnizuesit. Rezultatet e ri-testimit do të jenë përfundimtare. Kostoja e ri-testimit do të bartet nga pala pikëpamja e së cilës dëshimohet se është gabim pas ri-testimit.

19.7 Gjatë realizimit të detyrave të tyre, autoriteti kontraktues dhe personat e autorizuar nga ai nuk do t'i shpalosin personave të paautorizuar informata lidhur me metodat e ndërmarrjes së prodhimit dhe operimit, të cilat informata i kanë marrë gjatë inspektimit dhe testimit.

Neni 20 Parimet të përgjithshme të pagesave

20.1 Pagesat do të bëhen në Euro. Metoda dhe kushtet e pagesës që duhet t'i behet Furnizues sipas kësaj Kontrate do të specifikohen në KVK.

20.2 Pagesat që duhet të bëhen sipas saturës së lëshuar nga Furnizues do të bëhen në llogarinë bankare të dhënë në Pjesën V, Identifikimi Financiar, i kësaj kontrate që e plotëson Furnizuesi, i njëjti formular, që i bashkëngjitet kërkesës për pagesë, duhet të përdoret për t'i raportuar ndryshimet në llogarinë bankare.

20.3 Shumat duhet të paguhet brenda jo më shumë se 30 ditësh kalendarike nga data në të cilën kërkesa e pranueshme për pagesë është regjistruar nga departamenti përkatës. Data e pagesës do të jetë data në të cilën debitohet llogaria e institucionit. Kërkesa për pagesë nuk do të jetë e pranueshme nëse nuk plotësohen një ose më shumë nga kërkesat thelbësore.

20.4 Periudha prej 30-ditësh mund të pezullohet duke e lajmëruar Furnizuesin që kërkesa për pagesë nuk mund të plotësohet sepse shuma nuk do të paguhet për shkak se nuk janë dorëzuar dokumentet e duhura përmbajtësore ose sepse ka dëshmi që shpenzimi mund të mos jetë legjitim. Në rastin e fundit mund të bëhet një inspektim i menjëhershëm për qëllim të kontrollimeve tjera. Furnizues do të japë sqarime, modifikime apo informata të tjera brenda 15 ditësh pas kërkesës. Periudha e pagesës do të llogaritet nga data në të cilën është regjistruar kërkesa për pagesë e përgatitur në mënyrë të duhur.

20.5 Pasi që të ketë kaluar afati i fundit i dhënë në Nenin 20.3, Furnizues mundet që, brenda dy muajsh pas pagesës së vonuar, të kërkojë interesin për pagesë të vonuar me normë të re-zbritje që zbatohet nga institucioni lëshues i Kosovës në ditën e parë të muajit në të cilin ka skaduar afati i fundit, plus shtatë pikë të përqindjes. Interesi për pagesë të vonuar do të zbatohet për kohën që kalon ndërmjet datës së afatit të fundit të pagesës (nuk përfshihet) dhe datës në të cilën debitohet llogaria e Autoritetit kontraktues (përfshihet).

20.6 Të gjitha mos pagesat pas 90 ditësh nga skadimi i periudhës së dhënë në Nenin 20.3 do t'i japin të drejtë Furnizuesit që ose të mos e realizojë kontratën, ose ta ndërpresë atë, me paralajmërim prej 30 ditësh për Autoritetin kontraktues.

Neni 21 Dorëzimi

21.1 Furnizuesi duhet t'i dorëzojë furnizimet në pajtim me kushtet e kontratës. Furnizimet do të jenë në përgjegjësi të Furnizuesit deri në pranimin e tyre të përkohshëm.

21.2 Furnizuesi do t'i paketojë furnizimet ashtu siç kërkohet për të parandaluar dëmtimin apo keqësimin e gjendjes së tyre gjatë transportit deri në destinacionin e tyre, siç është dhënë në kontratë. Paketimi duhet të jetë i mjaftueshëm për të përballuar pa kushtime, bartjen e ashpër, ekspozimin në temperatura ekstreme, kripën dhe rëniet gjatë tranzitit dhe mbajtjen në ambient të hapur. Madhësia e paketimit dhe pesha duhet t'i përshtaten, nëse është e mundur, largësisë së destinacionit përfundimtar të furnizimeve, dhe mundësisë së mungesës së pajisjeve për bartje të rëndë në të gjitha pikat gjatë transitit.

21.3 Paketimi, shënimi dhe dokumentacioni brenda dhe jashtë pakove duhet të jenë në pajtim me kërkesat e dhëna në mënyrë të hapur në KVK, dhe i nënshtrohen ndryshimeve që mund të urdhërohen më vonë nga autoriteti kontraktues.

21.4 Asnjë furnizim nuk do të transportohet as të dorëzohet në vendin e pranimit derisa furnizuesi të ketë pranuar urdhrin e dorëzimit nga autoriteti kontraktues. Furnizuesi do të jetë përgjegjës për dorëzim në vendin e pranimit të të gjitha furnizimeve dhe pajisjeve të furnizuesit, që janë të nevojshme për qëllime të kontratës.

21.5 Dorëzimi duhet të konsiderohet se është bërë atëherë kur ka dëshmi me shkrim që është në dispozicion për të dy palët se dorëzimi i furnizimeve është bërë në pajtim me kushtet e kontratës.

Neni 22 Operacionet e verifikimit

22.1 Furnizimet nuk do të pranohen derisa të jenë realizuar verifikimet dhe testet e caktuara me shpenzime të Furnizuesit. Inspektimet dhe testet mund të realizohen para transportit, në pikën e dorëzimit dhe/ose në destinimin final të mallrave.

22.2 Autoriteti kontraktues, gjatë progresit të dorëzimit të furnizimeve dhe para se të merren furnizimet, duhet të ketë fuqinë që të urdhërojë ose të vendosë:

- a) heqjen nga vendi i pranimit, brenda asaj kohe ose kohësh siç është specifikuar në urdhër, të të gjitha furnizimeve të cilat, sipas mendimit të autoritetit kontraktues, nuk janë në pajtim me kontratën;
- b) zëvendësimin e tyre me furnizime të mira dhe të përshtatshme;
- c) heqjen dhe ri-instalimin e mirë të pajisjeve, pa marrë parasysh testet e mëparshme të tyre ose pagesat e pjeshme të tyre, ose ndonjë instalim që lidhet me materialet, mjeshtërinë ose dizajnin për të cilin është përgjegjës furnizuesi, e që sipas mendimit të autoritetit kontraktues nuk është në pajtim me kontratën;
- d) që puna e bërë ose mallrat e dorëzuara apo materialet e përdorura nga furnizuesi janë ose nuk janë në pajtim me kontratën, ose që furnizimet apo një pjesë e tyre nuk i plotësojnë kërkesat e kontratës.

22.3 Furnizuesi, sa më shpejt që është e mundur dhe me shpenzime të veta, duhet t'i evitojë defektet e specifikuar. Nëse Furnizuesi nuk vepron sipas këtyre urdhrave, Autoriteti kontraktues do të ketë të drejtë të punësojë persona tjerë për t'i zbatuar urdhrat dhe të gjitha shpenzimet që janë pasojë e kësaj, apo që do të shfaqen për shkak të kësaj, Autoriteti kontraktues do t'i zbrësë nga paratë që do të paguhen ose të cilat do të bëhen obligim për t'iu paguar Furnizuesit.

22.4 Furnizimet që nuk janë të cilësisë së kërkuar do të refuzohen. Një shenjë speciale mund t'u vendoset furnizimeve të refuzuara. Shenja nuk duhet të jetë e atillë që t'i ndryshojë ato, apo të ndikojë në vlerën e tyre komerciale. Furnizimet e refuzuara furnizuesi do t'i heqë nga vendi i pranimit, nëse këtë e kërkon autoriteti kontraktues, brenda një periudhe që e saktëson autoriteti kontraktues, dhe nëse kjo nuk realizohet ato do të hiqen me të drejtë me shpenzim dhe me rrezik të furnizuesit. Të gjitha punët që përfshijnë materialet e refuzuara do të refuzohen.

Neni 23 Pranimi i përkohshëm

23.1 Furnizimet do të merren përsipër nga Autoriteti kontraktues kur të jenë dorëzuar në pajtim me kontratën, t'i kenë kaluar në mënyrë të kënaqshme testet e kërkuara, dhe të jenë autorizuar, si dhe të jetë lëshuar një certifikatë e pranimit të përkohshëm ose nëse konsiderohet se është lëshuar.

23.2 Furnizuesi mund të bëjë kërkesë, duke lajmëruar autoritetin kontraktues, për një certifikatë të pranimit të përkohshëm atëherë kur furnizimet të jenë të gatshme për pranim të përkohshëm. Autoriteti kontraktues brenda 30 ditësh nga pranimi i aplikacionit të furnizuesit do të veprojë sipas njëres nga këto më poshtë:

- t'i lëshojë furnizuesit certifikatën e pranimit të përkohshëm me një kopje për Autoritetin kontraktues duke thënë, nëse kjo është e përshtatshme, rezervat e tij, dhe përveç tjerash, edhe datën në të cilën sipas mendimit të tij janë përfunduar furnizimet në pajtim me kontratën dhe janë të gatshme për pranim të përkohshëm; ose
- të refuzojë aplikacionin, duke i dhënë arsyet e tij dhe duke specifikuar veprimin të cilin, sipas mendimit të tij e kërkon Furnizuesi për ta lëshuar certifikatën.

23.3 Nëse rrethanat e jashtëzakonshme e bëjnë të pamundur që të vazhdohet me pranimin e furnizimeve gjatë periudhës së fiksuar për pranim të përkohshëm ose final, autoriteti kontraktues e përgatit një deklaratë për ta vërtetuar pamundësinë e tillë, nëse është e mundur, në konsultim me furnizuesin. Certifikata e pranimit ose e refuzimit do të përgatitet brenda 30 ditësh pas datës në të cilën kjo pamundësi pushon së ekzistuari. Furnizuesi nuk do të nxisë shfaqjen e këtyre rrethanave për të evituar obligimin e paraqitjes së furnizimeve në një gjendje të përshtatshme për pranim.

23.4 Nëse autoriteti kontraktues nuk arrin ose të lëshojë certifikatën e pranimit të përkohshëm ose të refuzojë furnizimet brenda një periudhe prej [30] ditësh, ai do të konsiderohet se ka lëshuar certifikatën në ditën e fundit të asaj periudhe, përveç në rastet kur certifikata e pranimit të përkohshëm konsiderohet se përbën certifikatë të pranimit përfundimtar. Nëse furnizimet ndahen me kontratë në pjesë, Furnizuesi do të ketë të drejtë të bëjë kërkesë për certifikatë të veçantë për secilën pjesë.

23.5 Në raste të dorëzimit të pjesshëm, Autoriteti kontraktues rezervon të drejtën për të dhënë pranim të pjesshëm e të përkohshëm.

23.6 Pas pranimit të përkohshëm të furnizimeve, Furnizuesi i çmonton dhe i heq strukturat e përkohshme dhe materialet që nuk kërkohen më për përdorim përkritazi me realizimin e kontratës. Ai gjithashtu do të heqë ndonjë mbeturinë apo pengesë dhe të bëjë ndonjë ndryshim të gjendjes së vendit të pranimit siç kërkohen në kontratë.

Neni 24 Obligimet për garanci

24.1 Furnizuesi do të garantojë që furnizimet të jenë të reja, të papërdorura, të modeleve të fundit dhe të përfshijë të gjitha përmirësimet e kohëve të fundit në dizajn dhe materiale, përveç nëse kërkohet ndryshe në kontratë. Furnizuesi do të garantojë që asnjë nga furnizimet të mos kenë defekt që shkaktohet nga dizajni, materialet apo mjeshtëria. Kjo garanci do të mbetet e vlefshme në atë mënyrë që saktësohet në KVK.

24.2 Furnizuesi do të jetë përgjegjës për mënjanimin e defekteve, ose dëmeve në ndonjë pjesë të furnizimeve të cilat mund të paraqiten, apo të ndodhin gjatë periudhës së garancisë dhe të cilat:

- a) rezultojnë nga përdorimi i materialeve defektive, mjeshtërisë së gabueshme ose dizajnit jo të mirë nga Furnizuesi; ose
- b) rezultojnë nga veprimet ose mosveprimet e Furnizuesit gjatë periudhës së garancisë; ose
- c) shfaqen gjatë ndonjë inspektimi të bërë nga Autoriteti kontraktues ose në emër të tij.

24.3 Furnizuesi me shpenzime të veta do ta përmirësojë defektin ose dëmin sa më shpejt që kjo të mund të praktikohet. Periudha e garancisë për të gjithë artikujt e ndërruar ose të riparuar do të fillojë përsëri nga data në të cilën është bërë

ndërrimi ose riparimi sipas vlerësimit të autoritetit kontraktues, periudha e garancisë do të vazhdohet vetëm për atë pjesë të furnizimeve që është ndikuar nga ndërrimi apo riparimi.

24.4 Nëse shfaqet ndonjë defekt ose ndodh ndonjë dëm gjatë periudhës së garancisë, autoriteti kontraktues do ta lajmërojë k Furnizuesin. Nëse Furnizuesi nuk arrin ta kompensojë dëmin nga ndonjë defekt ose një dëm brenda afatit kohor të paraparë në njoftim, autoriteti kontraktues mund të:

- a) të korrigojë defektin apo dëmin vetë, ose të punësojë dikë tjetër për ta bërë punën në rrezikun dhe me shpenzimet e Furnizuesit, në të cilin rast kostoja e shkaktuar nga autoriteti kontraktues do të zbritet nga paratë që duhet të paguhet ose garancitë që mbahen prej Furnizuesit ose nga të dy;
- b) në rast se nuk ka sasi të duhur ose asnjë garanci nuk është efektive kërkoni që të merrni shumën e duhur nga Furnizuesi; ose
- c) të ndërpresë kontratën.

24.5 Obligimet e mirëmbajtjes do të parashihen në KVK dhe në specifikimet teknike. Nëse kohëzgjatja e periudhës së garancisë nuk është e specifikuar, ajo do të jetë 365 ditë. Periudha e garancisë do të fillojë në datën e pranimit të përkohshëm.

Neni 25 Shërbimet pas-shitjes

25.1 Shërbimet pas-shitjes, nëse kërkohen në kontratë, do të jepen në pajtim me të dhënat e parapara në KVK. Furnizuesi do të marrë përsipër të realizojë ose të organizojë realizimin e mirëmbajtjes dhe të riparimit të furnizimeve dhe të sigurojë shpejt pjesët rezervë. KVK mund të saktësojë që Furnizuesi të sigurojë ndonjë ose të gjitha materialet e mëposhtme, njoftimet dhe dokumentet që kanë të bëjnë me pjesët rezervë që i prodhon apo i distribuon Furnizuesi:

- a) pjesët rezervë të cilat Autoriteti kontraktues mund të vendosë t'i blejë nga Furnizuesi, duke kuptuar që ky vendim nuk do ta lirojë Furnizuesin nga obligimet e garancisë sipas kontratës
- b) në rast të ndërprerjes së prodhimit të pjesëve rezervë, duhet të lajmërohet paraprakisht Autoriteti kontraktues për t'i mundësuar që të blejë pjesët e kërkuara dhe, pas ndërprerjes, skicat, vizatimet dhe specifikimet e pjesëve rezervë, nëse kërkohen dhe kur kërkohen do t'i sigurohen Autoriteti kontraktues pa pagesë.

Neni 26 Pranimi përfundimtar

26.1 Pas skadimit të periudhës së garancisë ose, në rastet kur ka më tepër se një periudhë, pas skadimit të periudhës së fundit, dhe atëherë kur të jenë zgjidhur të gjitha defektet apo dëmet, autoriteti kontraktues do t'i lëshojë Furnizuesit një certifikatë të pranimit përfundimtar, me një kopje Autoritetit kontraktues, duke cekur datën në të cilën Furnizuesi i ka plotësuar obligimet e tij sipas kontratës dhe në mënyrë të tillë që autoriteti kontraktues të jetë i kënaqur. Certifikata finale e pranimit do të lëshohet nga autoriteti kontraktues brenda 30 ditësh nga skadimi i periudhës së garancisë ose menjëherë pasi riparimet eventuale që janë kërkuar sipas Nenit 24 të jenë përfunduar në mënyrë të tillë që të jetë i kënaqur autoriteti kontraktues.

26.2 Kontrata nuk do të konsiderohet se është realizuar plotësisht derisa të jetë nënshkruar certifikata përfundimtare e pranimit ose derisa të konsiderohet se kjo është nënshkruar nga autoriteti kontraktues.

26.3 Pa marrë parasysh lëshimin e certifikatës përfundimtare, Furnizuesi dhe autoriteti kontraktues do të mbeten të detyruar për plotësimin e obligimeve që dalin sipas kontratës para lëshimit të certifikatës përfundimtare të pranimit dhe të cilat kanë mbetur të përcaktuara në kohën kur lëshohet certifikata përfundimtare e pranimit. Natyra dhe masa e obligimeve të tilla do të përcaktohen duke iu referuar dispozitave të kontratës.

Neni 27 Shkelja e kontratës

27.1 Pala ka shkelë kontratën nëse nuk arrin të shlyejë ndonjë nga obligimet e veta me kontratë.

27.2 Në rastet kur ndodh një shkelje e kontratës, pala e dëmtuar do të ketë të drejtë për këto kompensime:

- a) dëmet; dhe/ose
- b) ndërprerjen e kontratës.

27.3 Përveç masave të sipërpërmendura, mund të jepen dëmshpërblime. Ato mund të jenë:

- a) dëme të përgjithshme; ose
- b) dëme të likuidueshme.

27.4 Mbulimi i dëmeve, pagesat apo shpenzimet që rezultojnë nga zbatimi i masave të parapara në këtë nen do të zbatohen duke u zbritur nga shumat që duhet t'i paguhet Furnizuesit, nga depozita, ose me pagesë nga siguria.

Neni 28 Ndërprerja e Kontratës nga Autoriteti kontraktues

28.1 Autoriteti kontraktues mundet që, pasi t'i japë Furnizuesit 14 ditë paralajmërim, ta ndërpresë kontratën në ndonjërin nga rastet e mëposhtme:

- a) kur Furnizuesi në mënyrë përmbytëse nuk arrin t'i realizojë obligimet e veta sipas kësaj kontrate;

- b) Furnizuesi dështon në përbushjen brenda një afati të arsyeshëm të paralajmërimit të dhënë nga autoriteti kontraktues që kërkon nga ai të evitohet ndonjë neglizhencë apo dështim për të realizuar obligimet e veta sipas kontratës, dhe të cilat ndikojnë në mënyrë serioze në realizimin e duhur dhe me kohë të punëve;
- c) Furnizuesi refuzon ose është neglizhent në realizimin e urdhrave administrative të dhëna nga autoriteti kontraktues;
- d) Furnizuesi ia jep dikujt kontratën apo nënkontratën pa autorizim nga Autoriteti kontraktues;
- e) Furnizuesi falimenton ose është duke u mbyllur; punët e tij janë duke u administruar nga gjykatat, ka hyrë në marrëveshje me kredituesit, ka pezulluar aktivitetet biznesore, i nënshtrohet procedurave ligjore lidhur me ato çështje, ose është në ndonjë situatë analoge që shkaktohet nga ndonjë procedurë e ngjashme e parapare në legjislacionin apo në rregulloret nacionale;
- f) Furnizuesi është dënuar për një shkelje që ka të bëjë me sjelljen profesionale, përmes një gjykimi që ka fuqinë e *res judicata*;
- g) Furnizuesi është shpallur fajtor për sjellje të rëndë të keqe jo profesionale të dëshmuar me çfarëdo mjeti të cilin mund ta vërtetojë Autoriteti kontraktues;
- h) Furnizuesi i është nënshtuar një gjykimi që ka forcën e *res judicata* për mashtrim, korrupsion, përfshirje në ndonjë organizatë kriminale ose ndonjë aktivitet tjetër ilegal që i dëmton interesat financiare të Komuniteteve;
- i) Furnizuesi, pas një procedure tjetër të prokurimit ose procedure të dhënies së një granti të financuar nga buxheti i komunitetit, është deklaruar se ka bërë shkelje serioze të kontratës për mosrealizim të obligimeve të veta kontraktuese;
- j) të gjitha modifikimet organizative që përfshijnë ndryshime në personalitetin ligjor, natyrën ose kontrollin e Furnizuesit, përveç nëse këto modifikime regjistrohen në suplementin e kontratës;
- k) shfaqet ndonjë paafësi tjetër ligjore që i pengon realizimin të kontratës;
- l) Furnizuesi nuk arrin të japë garancinë ose sigurimin e kërkuar, ose nëse personi që e jep garancinë apo sigurimin më të hershëm të kërkuar në kontratën e tanishme nuk është në gjendje t'i plotësojë zotimet e tij.

28.2 Ndërprerja do të bëhet pa paragjykim ndaj të drejtave apo mundësive tjera të Autoritetit kontraktues dhe Furnizuesit sipas kontratës. Autoriteti kontraktues, pas kësaj mund të nënshkruajë ndonjë kontratë tjetër me një palë të tretë në emër të Furnizuesit. Detyrimi i Furnizuesit për të shtyrë përbushjen duhet të pushohet së ekzistuar menjëherë pas ndërprerjes, pavarësisht nga detyrimet që mund të jenë paraqitur tashmë.

28.3 Autoriteti Kontraktues, pas lëshimit të njoftimit të ndërprerjes së kontratës, do ta udhëzojë Furnizuesin që të ndërmarrë hapa të menjëhershëm për ta përmbyllur ekzekutimin e furnizimeve në mënyrë të shpejtë dhe të rregullt dhe për t'i zvogëluar në minimum shpenzimet.

28.4 Në rast të ndërprerjes, autoriteti kontraktues, sa më shpejt që të jetë e mundur dhe në prani të Furnizuesit ose të përfaqësuesve të tij ose duke u bërë atyre thirrjen e duhur, do ta përgatisë një raport mbi furnizimet e dorëzuara dhe punës së realizuar dhe të bëjë rexhistrimin e materialeve të furnizuara dhe të papërdorura. Do të përgatitet edhe një deklaratë e parave që duhet t'i paguhet Furnizuesit dhe parave që i ka borxh Furnizuesit Autoritetit kontraktues në datën e ndërprerjes së kontratës.

28.5 Autoriteti kontraktues nuk do të jetë i obliguar të bëjë pagesa tjera për Furnizuesin derisa të jenë përfunduar furnizimet, ndërsa Autoriteti kontraktues do të ketë të drejtë të marrë nga Furnizuesi koston ekstra, nëse ka, të furnizimeve ose do të paguajë shumën që duhet t'i paguhet Furnizuesit para ndërprerjes së kontratës.

28.6 Nëse Autoriteti kontraktues e ndërpret kontratën, ai do të ketë të drejtë të marrë nga Furnizuesi humbjet që i janë shkaktuar nën kushtet e kontratës të parapara në Nenin 2 të KVK.

Neni 29 Ndërprerja nga ana e Furnizuesit

29.1 Furnizuesi, pasi e ka paralajmëruar Autoritetin kontraktues 14 ditë paraprakisht, mund ta ndërpresë kontratën nëse Autoriteti kontraktues:

- nuk arrin t'i paguajë Furnizuesit shumat që duhet të paguhet në ndonjë certifikatë të lëshuar nga personi i autorizuar pas skadimit të afatit të fundit.
- vazhdimisht nuk arrin t'i plotësojë obligimet e veta edhe pas rikujtimeve të përsëritura; ose
- e pezullon dorëzimin e furnizimeve, ose ndonjë pjesë të tyre, për më tepër se 180 ditë, për arsye që nuk janë specifikuar në kontratë ose që nuk mund t'i atribuohen Furnizuesit.

29.2 Ndërprerja do të bëhet pa paragjykim për ndonjë të drejtë apo autoritet tjetër sipas kontratës së Autoritetit kontraktues dhe Furnizuesit.

29.3 Në rast të ndërprerjes sipas paragrafit (a) dhe (b) të Seksionit 29.1, Autoriteti kontraktues do ta paguajë Furnizuesin për humbje ose dëm që mund t'i jetë shkaktuar Furnizuesit.

Neni 30 Forca madhore

30.1 Asnjëra palë nuk konsiderohet se ka bërë mosrespektim ose shkelje të obligimeve të saj sipas kontratës nëse realizimi

i obligimëve të tilla parandalohet nga ndonjë ngjarje e shkaktuar nga një *forcë madhore* që shkaktohet pas datës kur kontrata hyn në fuqi.

30.2 Për qëllime të këtij Neni, termi "forcë madhore" do të thotë veprimet e zotit, goditjet, mbylljet e objektit ose çrregullimet tjera industriale, veprimet e armikut publik, luftërat qofshin të deklaruara ose jo, bllokadat, rebelimet, rastet e dhunës, epidemitë, rrëshqitjet e tokës, tërmetet, shtrëngatat, vetëtimat, vërshimet, erozionet, trazirat civile, eksplodimet dhe ndonjë ngjarje tjetër e ngjashme e paparashikuar që është përtej kontrollit të palëve dhe nuk mund të përballohet as me kujdesin e duhur.

30.3 Pa marrë parasysh dispozitat e Neneve 16 dhe 28, Furnizuesi nuk do të jetë i detyruar të heqë dorë nga garancia e realizimit, dëmet e likuiduara ose ndërprerja për shkak të shkeljes nëse, dhe deri në atë masë sa, vonesa e tij e realizimit ose mënyrë tjetër dështimi për të realizuar obligimet e tij me kontratë është rezultat i një ngjarjeje të forcës madhore. Gjithashtu, pa marrë parasysh dispozitat e Neneve 20.5 dhe 29, Autoriteti kontraktues nuk do të jetë i detyruar të paguajë interes për pagesat e vonuara, për mosrealizim ose për ndërprerje nga Furnizuesi për shkelje të kontratës, nëse dhe deri në atë masë sa vonesa e Autoritetit kontraktues ose lloj tjetër i dështimit për të kryer obligimet e tij është rezultat i forcës madhore.

30.4 Nëse ndonjëra palë konsideron se ndonjë rrethanë e forcës madhore ka ndodhur e cila mund të ndikojë në realizimin e obligimeve të saj, menjëherë do ta lajmërojë palën tjetër, duke dhënë të dhëna detaje mbi natyrën, kohëzgjatjen e mundshme dhe efektin që kanë gjasa ta kenë rrethanat. Përveç nëse udhëzohet ndryshe nga autoriteti kontraktues me shkrim, Furnizuesi do të vazhdojë t'i realizojë obligimet e tij sipas kontratës përderisa është mjaft praktike, dhe të angazhojë të gjitha mjetet e arsyeshme alternative për të plotësuar ndonjë obligim që ngjarja e forcës madhore të mos e pengojë atë gjatë punës. Furnizuesi nuk do të zbatojë mjete të tilla alternative përveç nëse udhëzohet ta bëjë këtë nga autoriteti kontraktues.

30.5 Nëse Furnizuesi shkakton kosto plotësuese gjatë zbatimit të urdhrave të autoritetit kontraktues ose gjatë përdorimit të mjeteve alternative sipas nenit 30.4 shuma e saj do të certifikohet nga autoriteti kontraktues.

Neni 31 Zgjidhja miqësore e mosmarrëveshjeve

31.1 Palët duhet t'i bëjnë të gjitha përpjekje për të zgjidhur në mënyrë miqësore të gjitha mosmarrëveshjet që mund të ndodhin ndërmjet tyre. Sapo të shfaqet ndonjë mosmarrëveshje, palët do ta lajmërojnë njëra tjetrën me shkrim për qëndrimet e tyre në mosmarrëveshje dhe për ndonjë zgjidhje që ata konsiderojnë se është e mundshme. Nëse cilado palë e sheh të dobishme, palët do të takohen dhe të mundohen ta zgjidhin mosmarrëveshjen. Pala do të i përgjigjet kërkesës për zgjidhje miqësore brenda 15 ditësh pas kërkesës. Periudha maksimale që jepet për arrijtjen e kësaj zgjidhjeje do të jetë 30 ditë nga fillimi i procedurës. Nëse përpjekja për të arritur zgjidhje miqësore dështon ose nëse pala dështon të përgjigjet me kohë ndaj kërkesave për zgjidhje, të dyja palët do të jenë të lira të vazhdojnë në fazën e ardhshme të procedurës së zgjidhjes së mosmarrëveshjes duke e lajmëruar tjetrën.

31.2 Nëse procedura e zgjidhjes miqësore të mosmarrëveshjes dështon, palët mund të merren vesh të përpiqen të pajtohen përmes institucionit të specifikuar në KVK. Nëse nuk mund të arrihet zgjidhja brenda 30 ditësh pas fillimit të procedurës së pajtimit, secila palë do të ketë të drejtë të vazhdojë në fazën e ardhshme të procedurës së zgjidhjes së mosmarrëveshjes.

Neni 32 Zgjidhja e mosmarrëveshjeve me procedurë gjyqësore

32.1 Nëse nuk mund të arrihet zgjidhje brenda 30 ditësh nga fillimi i procedurës miqësore për zgjidhje të mosmarrëveshjes, secila palë mund të kërkojë:

- a) ose vendim nga gjyqi; ose
- b) kurdo që palët pajtohen vendim arbitrimi në pajtim me KVK..

32.2 Para nënshkrimit të kontratës palët duhet të vendosin për mënyrën e zgjidhjes së mosmarrëveshjes, gjykata apo arbitrimi.

PJESA III E KONTRATES KUSHTET E VEÇANTA

KVK në vijim do të plotësojnë dhe/ose ndryshojnë KPK. Sa herë që ka një konflikt, dispozitat këtu do të mbizotërojnë mbi ato të KPK.



Kushtet e Përgjithshme të Kontratës		Amandamentimet/Modifikimi i Nenit përkatës në KPK
Përshkrimi i nenit	Nr. Nenit	
Ligji zbatueshëm dhe gjuha	2.1	Ligjet e Kosovës që janë në fuqi do të zbatohen për të gjitha çështjet që nuk mbulohen nga dispozitat e kontratës. Juridiksioni do të jetë gjykata përkatëse në Prishtinë.
	2.2	Gjuha e përdorur do të jetë gjuha Shqipe.
Siguria ekzekutimit	9.1	Shuma e sigurisë së ekzekutimit është 10% me vlefshmëri prej 75 DITEVE
Sigurimi	10.1	Incotermi i aplikueshëm është DDP (Delivery Duty Paid).
Programi ekzekutimit	11	N/A
Tatimet dhe marrëveshjet doganore	12.1	DDP (Delivery Duty Paid)
Cilësia furnizimeve	18.2	Autoriteti Kontraktues do të refuzojë çdo dergese të materialit i cili deshton në përmbushjen e specifikimeve minimale të cilësisë të përcaktuara në specifikimin teknik.
Inspektimi dhe testimi	19.2	Inspektimi dhe testimi do të kryhen me rastin e dorëzimit dhe në përputhje me Nenin 19 të Kushteve të Përgjithshme në adresat e specifikuar në Nenin 2.2 të Kontratës.
Pagesa	20.1	Pagesa do të bëhet nga ana e Autoritetit Kontraktues për furnizimet e dorëzuara vetëm në bazë të shumës së vlerës së një Urdhër Blerje të vlefshme të lëshuar nga autoriteti kontraktues me konstatim nga ekipa e mbikëqyrës pas përfundimit.
Dorëzimi	21.3	Furnizuesi do t'i bartë të gjitha rreziqet që kanë të bëjnë me mallrat deri në pranimin në destinacion. Furnizimet duhet të paketohen në mënyrë që të parandalohet dëmtimi i tyre deri në destinacionin e tyre. Dërgesa: Dërgesat do të bëhet brenda 45 ditëve pas marrjes së "urdhër blerjes" nga ana e Furnizuesit. Dorëzimi do të bëhet në një ditë pune dhe gjatë orarit të punës të Autoritetit kontraktues (e hënë - e premte, 8:00-16:00).
Obligimet garancionit	24.1	365 DITE
	24.5	N/A
Shërbimet pas	25.1	N/A

shitjes		
Zgjidhja miqësore e mosmarrëveshjes	31.2	Komisioni per ndermjetsim pranë Ministrise se Drejtesise
Zgjidhja e mosmarrëveshjes me procedure gjyqësore	32.1	<p>a) Çdo mosmarrëveshje ndërmjet palëve të cilat mund të lindin gjatë ekzekutimit së kësaj kontrate dhe se nuk është e mundur të zgjidhet ndryshe ndërmjet palëve do të dorëzohet Gjykatën Themelore-Prishtinë</p> <p>ose</p> <p>b) kurdo qe palët pajtohen, çdo mosmarrëveshje ndërmjet palëve të cilat mund të lindin gjatë ekzekutimit së kësaj kontrate dhe se nuk është e mundur të zgjidhet ndryshe ndërmjet palëve do të dorëzohet në arbitrazh të Tribunali i Përhershëm i Arbitrazhit të Kosovës në kuadër të Odës Ekonomike të Kosovës, në përputhje me rregullat e Dhomës Ndërkombëtare të Tregtisë.</p> <p>Para nënshkrimit te kontratës palët duhet te vendosin për mënyrën e zgjidhjes se mosmarrëveshjes, gjykata apo arbitrimi.</p>

Specifikat teknike të veglave dhe mjeteve të punës

Nr.	Emërtimi	Specifikacioni	Sasia	Çmimi	Total ME TVSH
1		<p>Set shpuase me bateri 2 x 12 V Dritë pune LED me funksion para-ndërrimi Modalliteti i shpimit me goditje shtohet për shpime në llaç dhe të ngjashme. Efikasitet i lartë operimi me bateri Li-Ion 12 V Tensioni i baterisë 12 V Kapaciteti i baterisë 3.0 Ah Lloji i baterisë Li-Ion Shpejtësia - Shpejtësia e parë 0 - 450 min-1 Shpejtësia - marshi i dytë 0 - 1700 rpm Numri i goditjeve - Shpejtësia e parë 0 - 6,750 rpm Numri i goditjeve - Shpejtësia e dytë 0 - 25,500 rpm Maks. shpim (çelik Ø) 10 mm Maks. shpim (dru Ø) 21 mm Maks. shpim (tulla / beton Ø) 8 mm Zgjedhja e çift rrotullimit 18 + D Dridhja: shpim me goditje në beton 8.0 m/s² Dridhja: shpim në metal 2,5 m/s² Dridhja: devijimi (K) 1,5 m / s² Seti: Karikues i baterisë DC10SA, Bateria 2 x BL1020B, Kuti plastike</p>	70	40	2800
2		<p>Brusalic elektrike 2400W Specifikimet Mbrojtja e rinisjes parandalon që makina të fillojë vetë pas një ndërprerjeje të rrymës Fuqia nominale 2400 W. Shpejtësia e rrotullimit në punë pa ngarkes 8500 rpm Fileta e brunit (tehut) M 14 Diametri i pllakës 180 mm</p>	40	50	2000
3		<p>Pistolet për nitne për përdorim profesional. Për diametrat e nitneve nga 2,4 mm në 4,8 mm Alumini, Bakri dhe çeliku.</p>	65	7	455

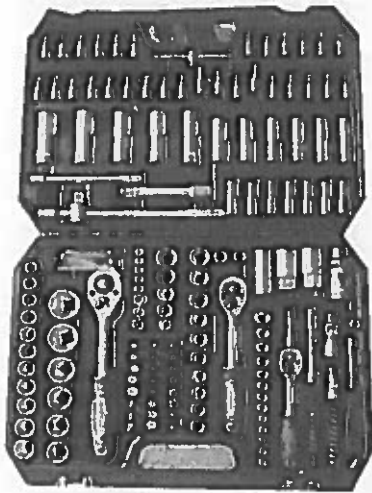
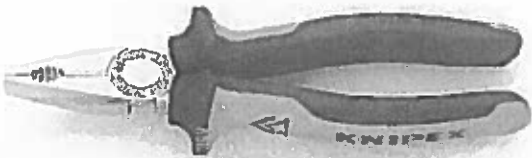

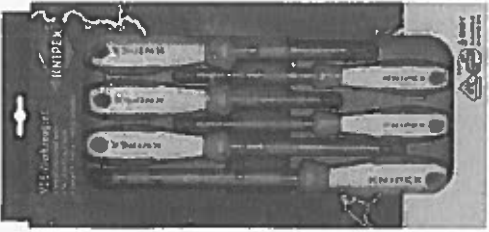
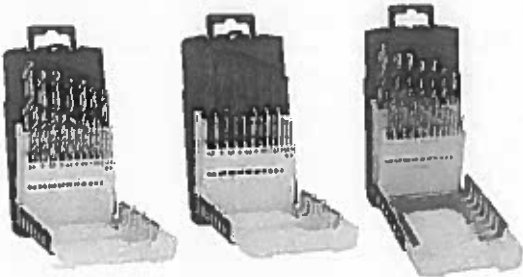
4		<p>Set i gëdoreve cilësore në një kuti plastike. Komplet i përmban çelësa me priza 1/4, 3/8 dhe 1/2 inç, me gjitha numrat e kokave të bulonave sipas standardeve si dhe kapëset përkatëse. . . . te gjitha llojet e kaçavidave të formave të ndryshme dhe formave imbus si dhe shtesat përkatëse (shih foton)</p>	65	15	975
5		<p>Dara të kombinuara Ete ndertuara nga çeliku speciale Tehe prerëse të gjata për prerjen e kablove më të trasha deri në 12 mm Izolim i certifikuar 1000V VDE Prodhim KNIPEX ose te ngjajshme Gjatësia: 180 mm</p>	130	5	650
6		<p>Dana të ujit suedeze 1-1 / 2 "-90 ° Dana të kualitetit të lart materialit prej çeliku me karbon</p>	65	5	325
7		<p>Set me 6 kaçavida të izoluar në një kuti Te ndertuar prej çeliku krom-vanadium-molibden Me vrima për vjerrje Dorazë ergonomike me dy komponentë 1000V e izoluar EN 60900 Kompleti përmban 6 kaçavida më të përdorura: E sheshtë 3,0 x 100 mm E sheshtë 4,0 x 100 mm E sheshtë 5,5 x 125 mm E sheshtë 6,5 x 150 mm Kryq PH1 80 mm Kryq PH2 100mm</p>	130	3	390
8		<p>Burgja për dru beton dhe hekur me dimensione për secilin: Diametri mm për dru, beton dhe hekur: 1.0; 1.5; 2.0; 2.5; 3.0; 3.5; 4.0; 4.5; 5.0; 5.5; 6.0; 6.5; 7.0; 7.5; 8.0; 8.5; 9.0; 9.5; 10.0</p>	65	10	650

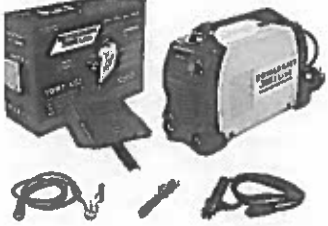

9		<p>Set me 12 çelësa rrethor 6-32 mm Beta 55 / S8 Seti përmban çelësa 6x7-8x9-10x11-12x13-14x15-16x17-18x19-20x22-21x23-24x26-25x28-30x32 mm Seti përmban çelësa 6x7-8x9-10x11-12x13-14x15-16x17-18x19-20x22-21x23-24x26-25x28-30x32 mm Prodhuar sipas standardit DIN 3110</p>	65	8	520
10		<p>Aparat saldimit monofaz 230 V ; 300 A Të dhënat teknike: Tensioni i funksionimit: 200V, +/- 15%, 50 Hz. Tensioni nominal pa ngarkesë: 85 V. Për procedurën e saldimit MMA- elektroda saldimiti, të gjitha llojet e Gama saldimit: 20-300 A, e Diametri i elektrodës së saldimit: 1,6 deri në 5mm. Funksionet: HOTSTART dhe ANTISTICK. Shkalla e mbrojtjes: IP 21. Siguresa: 16A</p>	10	120	1200
					9965

